

・テーブルの上座・下座

①→⑧とマイクに近く会場の奥のテーブルより上座となります

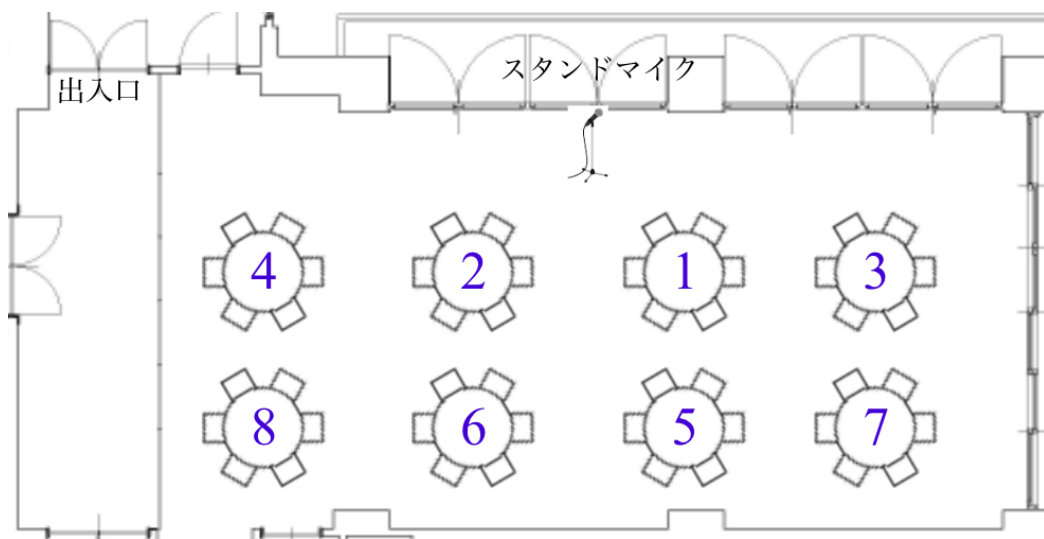

・テーブル内の上座・下座

①→⑧とマイクに近いお席より上座となります

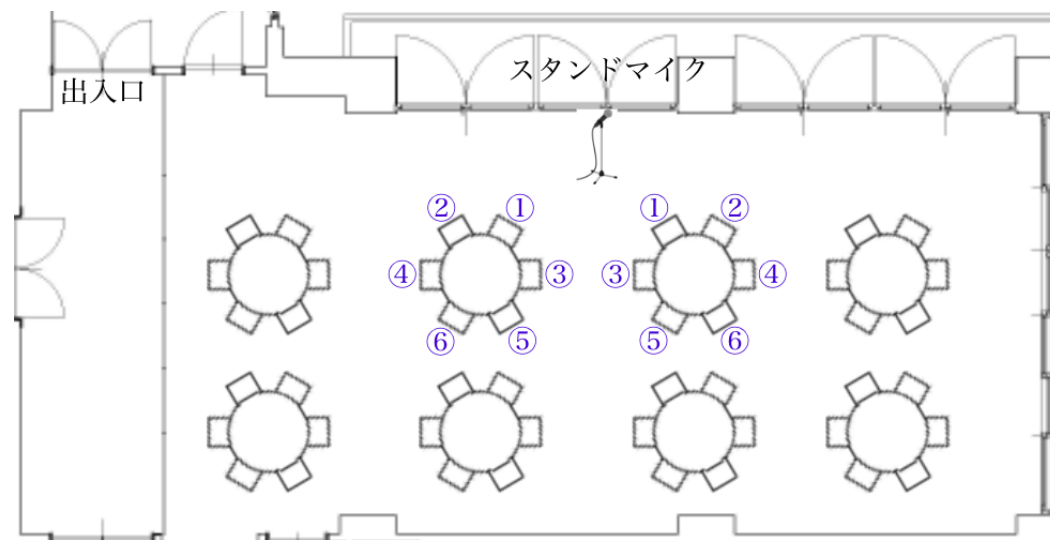

・アイコンについて

- ・テーブル：直径120cm
(最大6名様掛け)
- ・椅子：45cm
- ・椅子引幅：25 (70) cm
- ・大径：260cm

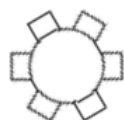

- ・テーブル：直径150cm
(最大8名様掛け)
- ・椅子：45cm
- ・椅子引幅：25 (70) cm
- ・大径：285cm

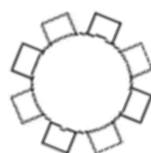

- ・テーブル：直径180cm
(最大10名様掛け)
- ・椅子：45cm
- ・椅子引幅：25 (70) cm
- ・大径：320cm

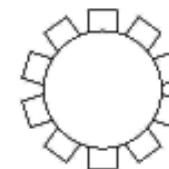

- ・テーブル：180×45cm
- ・椅子：45cm
- ・椅子引幅：25 (70) cm
- ・幅：115cm

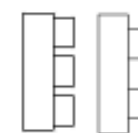

Floor Information



4F THE GRACE ROOM

5名様×6卓=30名様

計30名様

※1卓最大6名様掛け

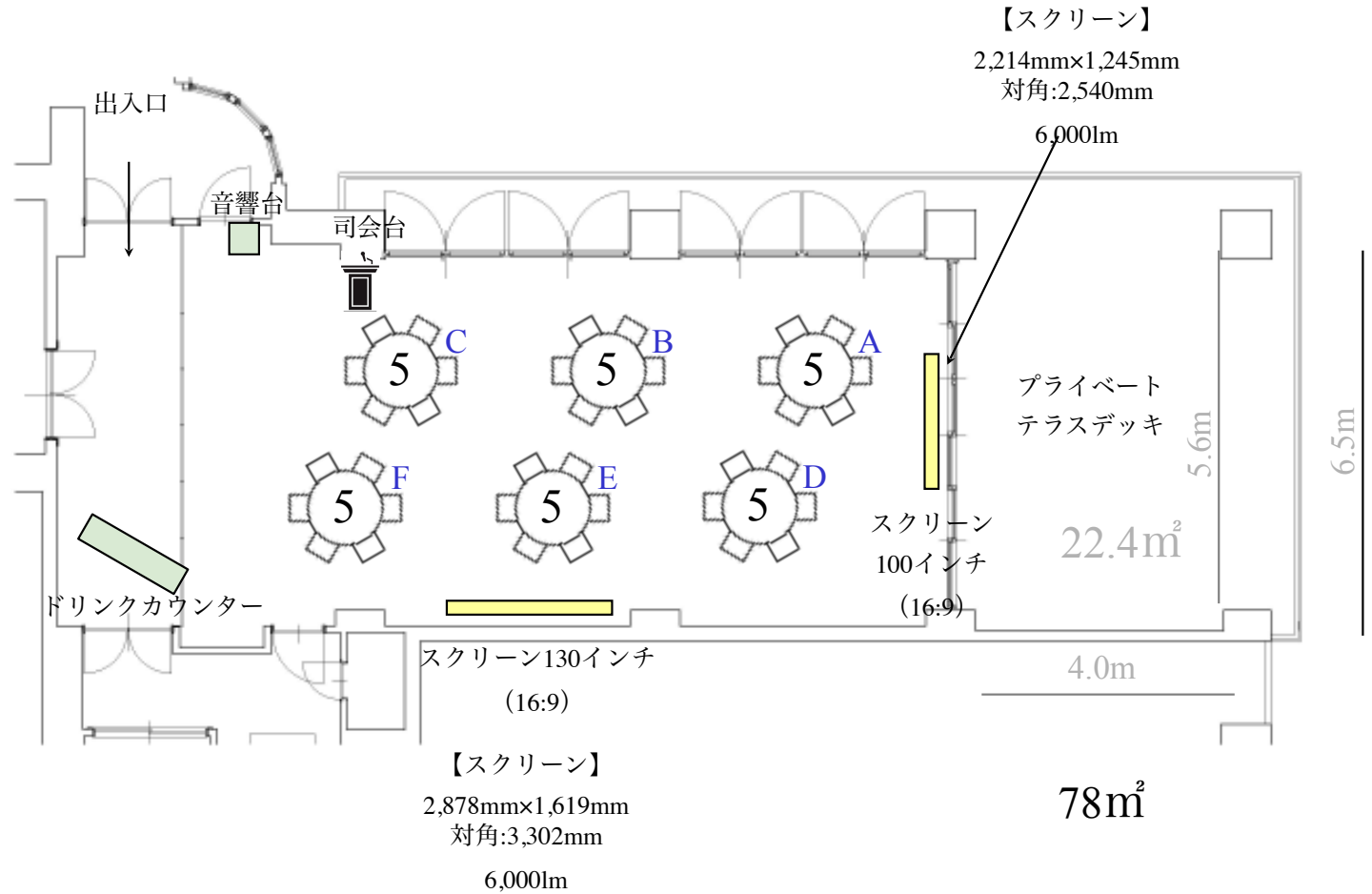
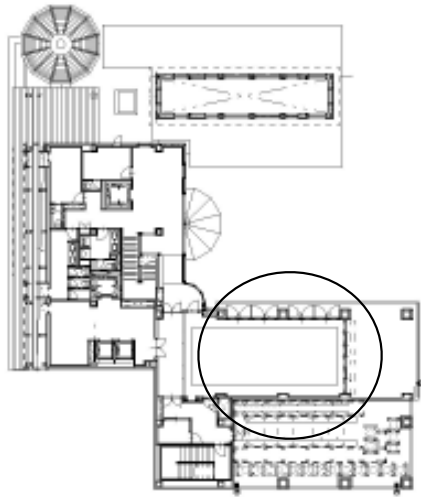

The Garden Nagoya

Floor Information



5名様×8卓=40名様

計40名様

※1卓最大6名様掛け

4F THE GRACE ROOM

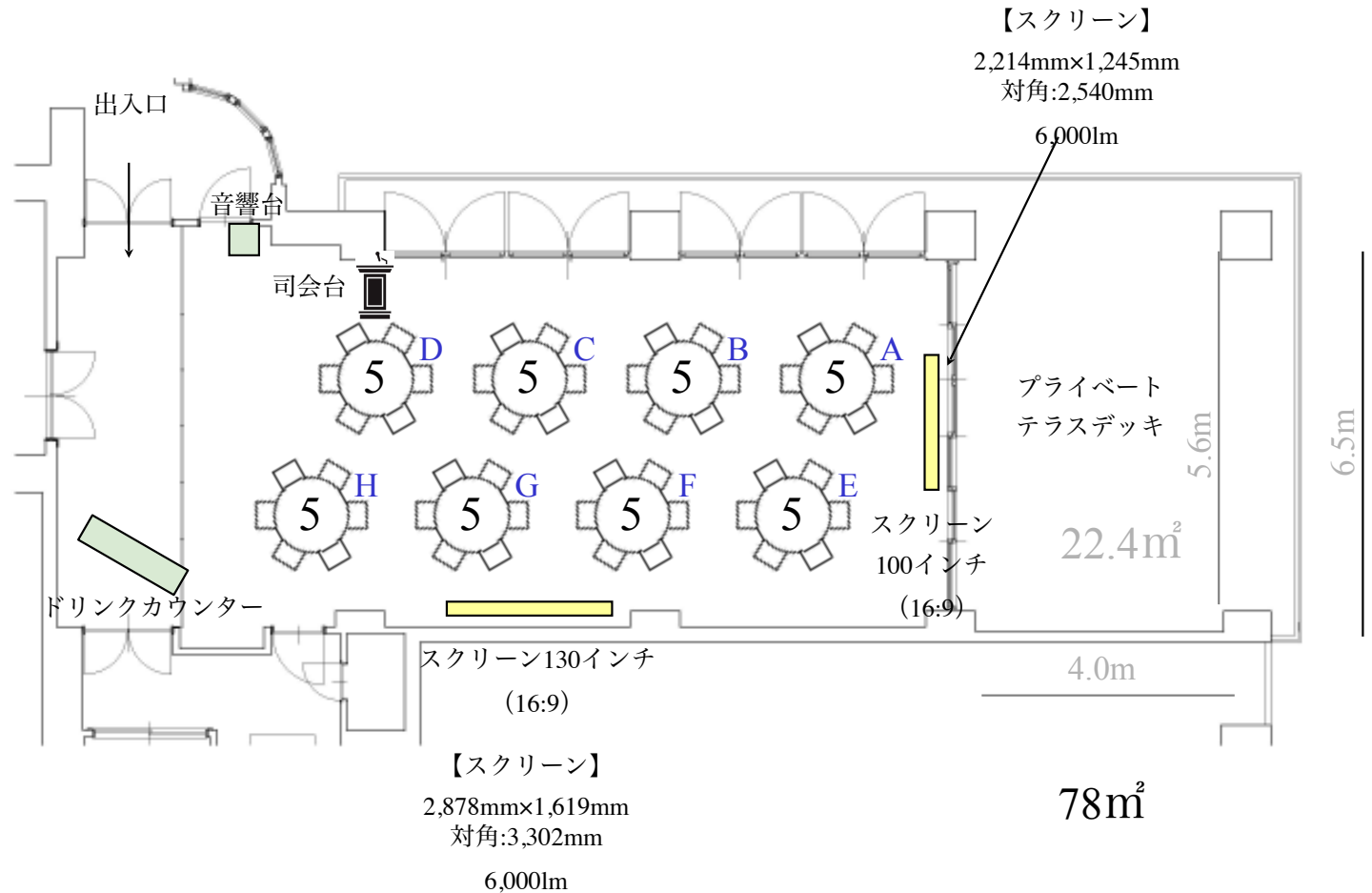
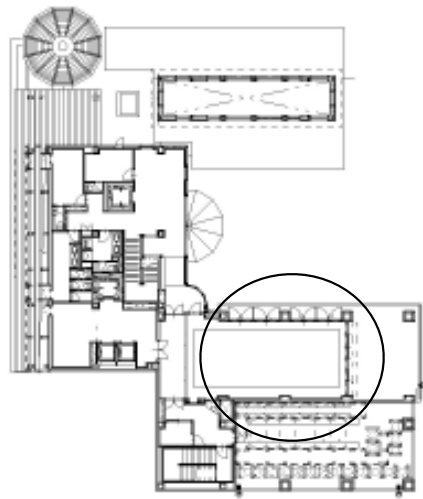

The Garden Nagoya

Floor Information



5名様×10卓=50名様
計50名様
※1卓最大6名様掛け

4F THE GRACE ROOM

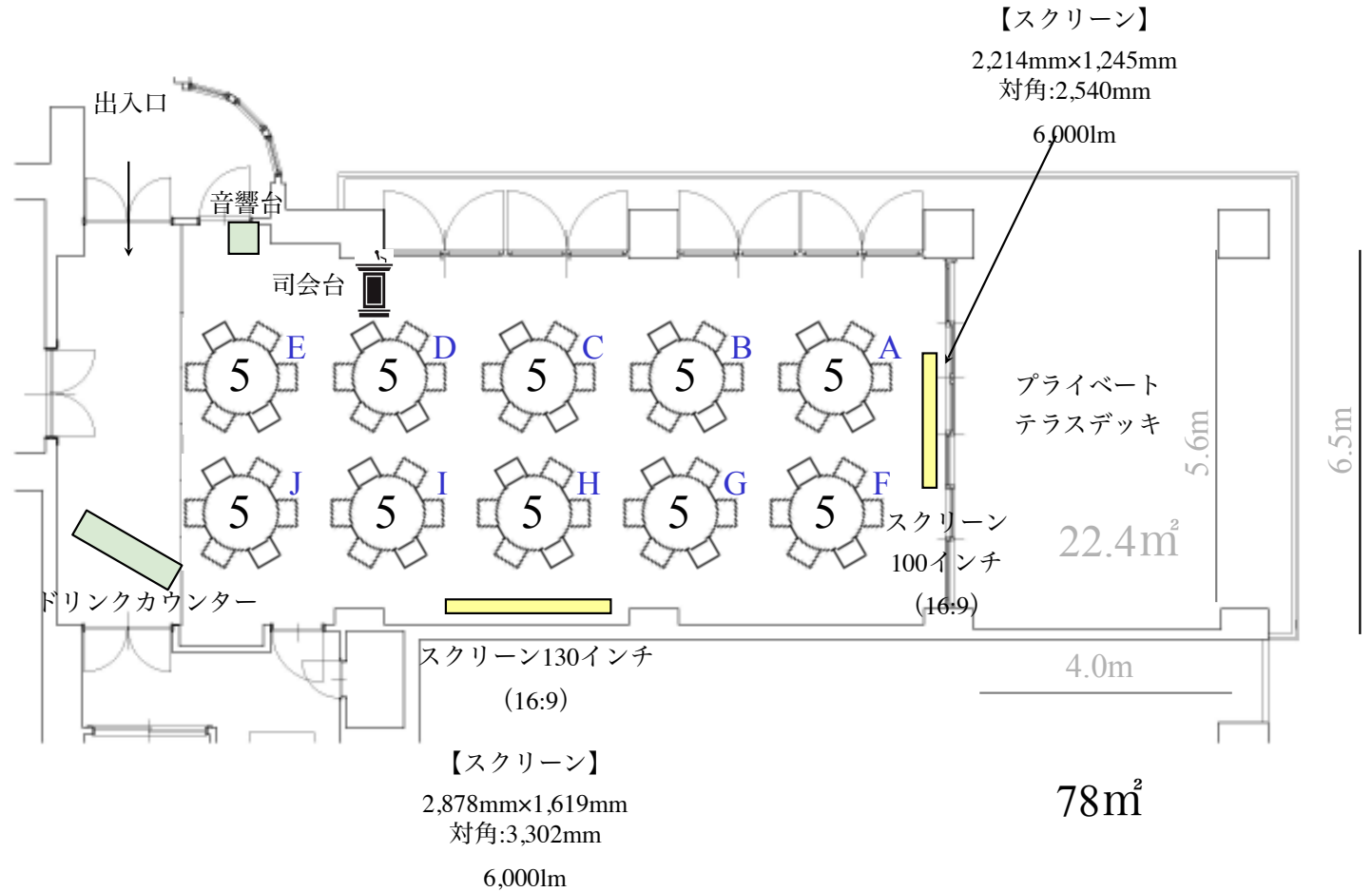
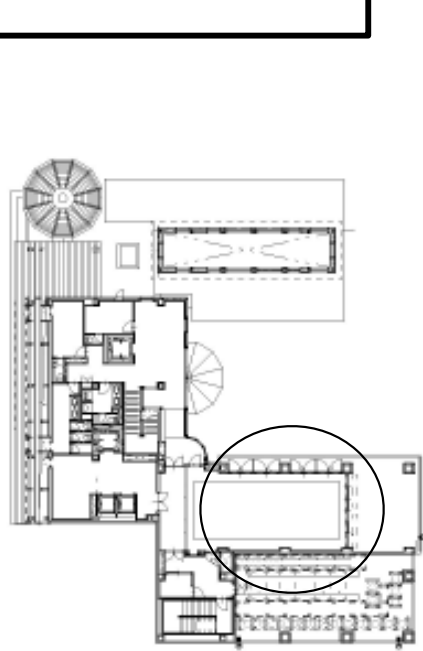

The Kawabata Nagoya

Floor Information



6名様×10卓=60名様
計60名様
※1卓最大6名様掛け

4F THE GRACE ROOM

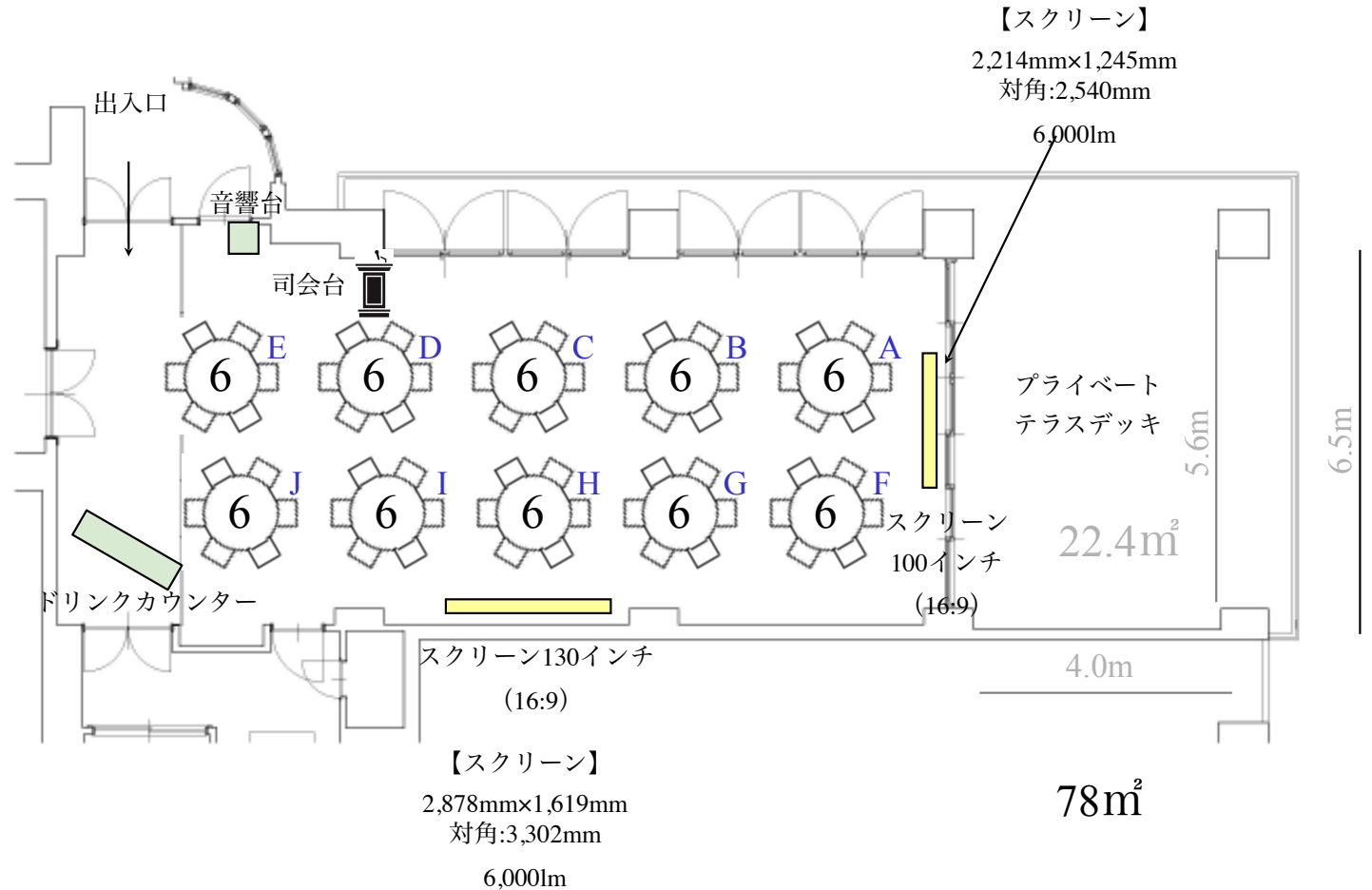
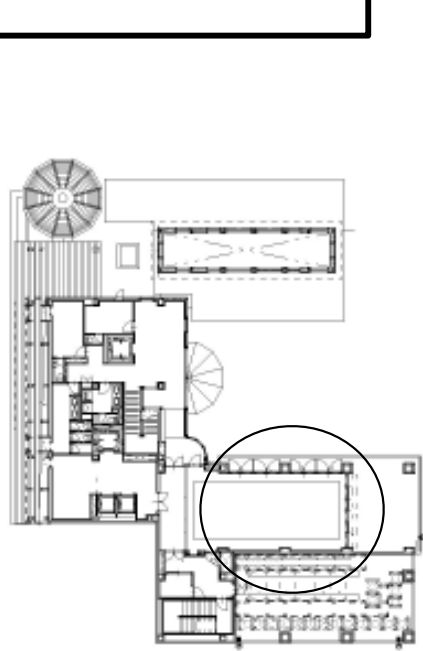

The Kawabata Nagoya